

Copying of this document, and giving it to others and the use or communication of the contents thereof, are forbidden without express authority. Offenders are liable to the payment of damages. All rights are reserved in the event of the grant of a patent or the registration of a utility model or design.

Weitergabe sowie Vervielfältigung dieser Unterlage, Verwertung und Mitteilung ihres Inhaltes nicht gestattet, soweit nicht ausdrücklich zugestanden. Zuwiderhandlungen verpflichten zu Schadensersatz. Alle Rechte für den Fall der Patenterteilung oder Gebrauchsmuster-Eintragung vorbehalten.

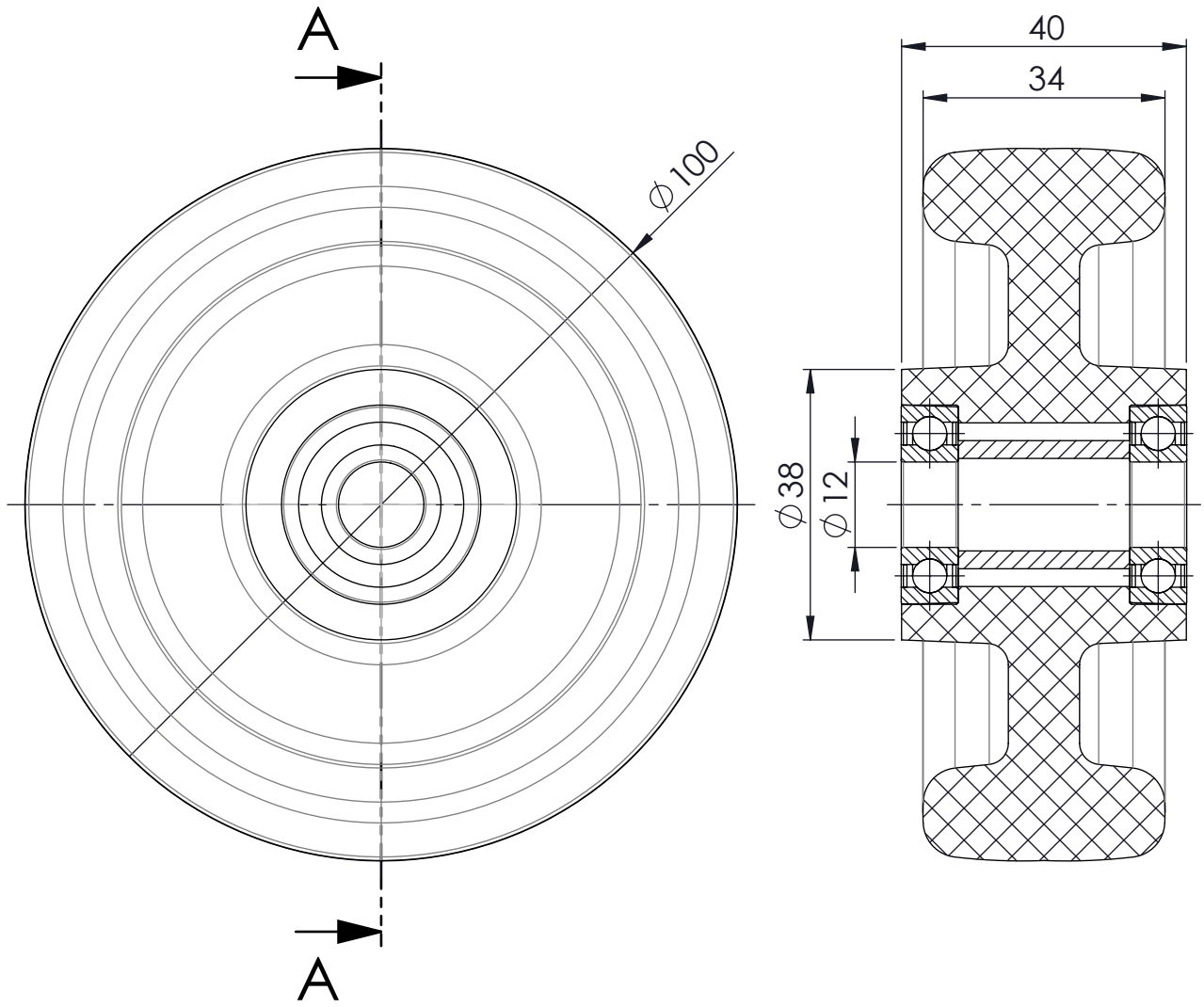

Artikelnummer		Gewicht		Erstellt von		Erstellt am		Version	
0033421		0,283 kg		S.Born-Görke		20.05.2022		A-02	
		Beschreibung							
		Rad							
		PAM-100-35-40-K12-EC							
		Zchngs-Nr./Ident-Nr.		Ausgabe		Maßst.		Format	
Ind.		Änderung		Name		Datum		Blatt	
		0033421_PAM-100-35-40-K12-EC		23.06.2022		1:1		A4	
								1/1	

