

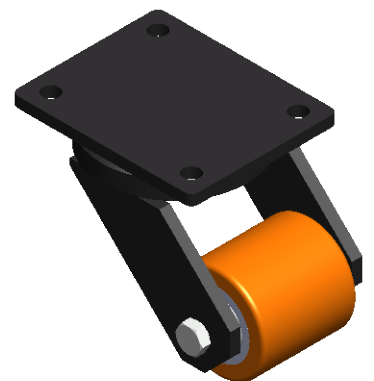

Copying of this document, and giving it to others and the use or communication of the contents thereof, are forbidden without express authority. Offenders are liable to the payment of damages. All rights are reserved in the event of the grant of a patent or the registration of a utility model or design.

Weitergabe sowie Vervielfältigung dieser Unterlage, Verwertung und Mitteilung ihres Inhaltes nicht gestattet, soweit nicht ausdrücklich zugestanden. Zuwiderhandlungen verpflichten zu Schadensersatz. Alle Rechte für den Fall der Patenterteilung oder Gebrauchsmuster-Eintragung vorbehalten.

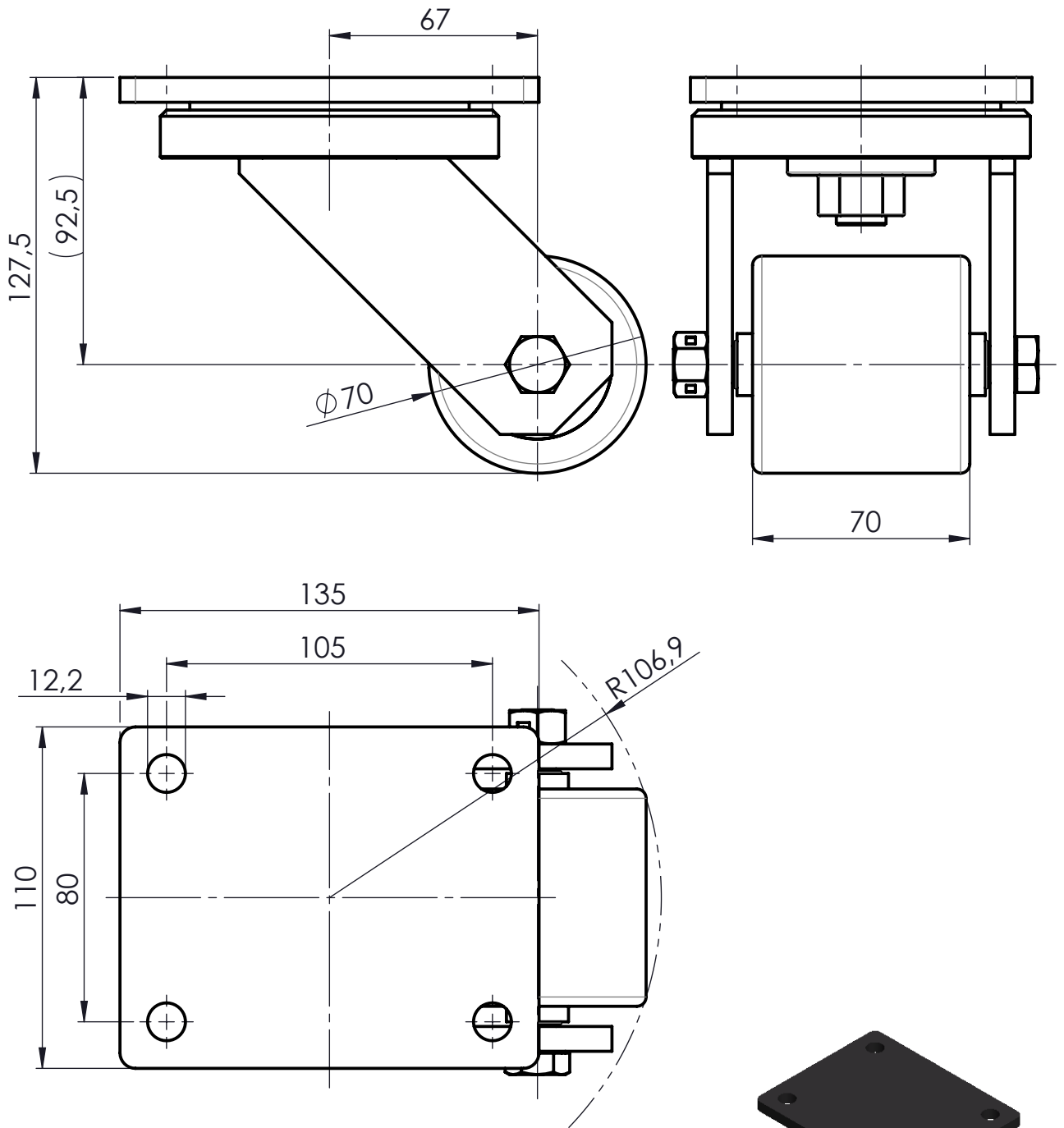

Artikelnummer 0012675		Gewicht 3,95 kg	Erstellt von S.Born-Görke	Erstellt am 07.12.2018	Version A-02		
		Beschreibung Lenkrolle L-HN-PUHS-070-K-3					
		Zchngs-Nr./Ident-Nr. 0012675_L-HN-PUHS-070-K-3					
Ind.	Änderung	Name	Datum	Ausgabe 09.04.2021	Maßst. 1:2	Format A4	Blatt 1/1