

Weitergabe sowie Vervielfältigung dieser Unterlage, Verwertung und Mitteilung ihres Inhaltes nicht gestattet, soweit nicht ausdrücklich zugestanden. Zuwiderhandlungen verpflichten zu Schadenersatz. Alle Rechte für den Fall der Patenterteilung oder Gebrauchsmuster-Eintragung vorbehalten.

Copying of this document, and giving it to others and the use or communication of the contents thereof, are forbidden without express authority. Offenders are liable to the payment of damages. All rights are reserved in the event of the grant of a patent or the registration of a utility model or design.

Nur zur Information  
wird bei Änderung nicht berücksichtigt

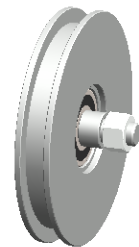
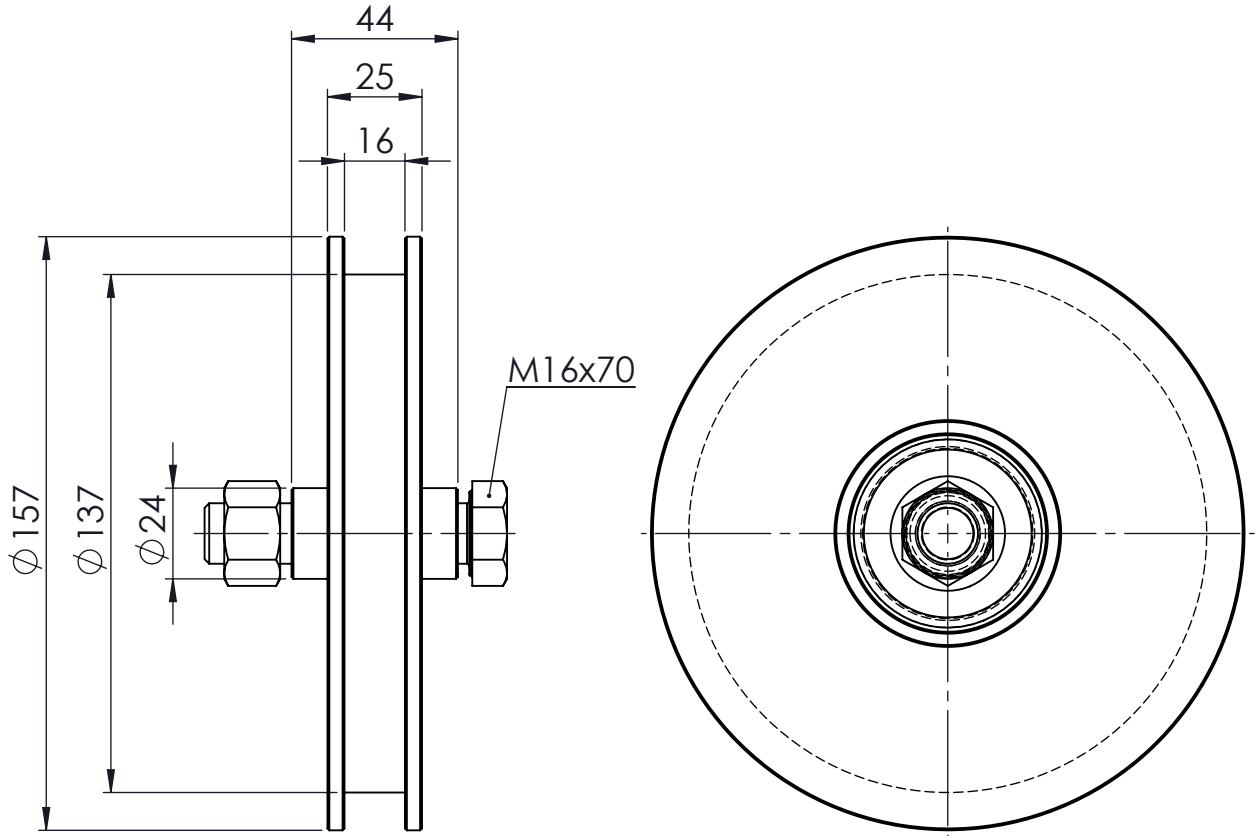

Artikelnummer		Gewicht		Erstellt von		Erstellt am		Version	
0026863		3,17 kg		U.Beckhein.		19.12.2018		A-01	
		Beschreibung							
		Laufrolle							
		CF-300-160							
		Zchngs-Nr./Ident-Nr.							
		0026863_CF-300-160							
Ind.	Änderung	Name	Datum			Ausgabe	Maßst.	Format	Blatt
						07.01.2019	1:2	A4	1/1

