

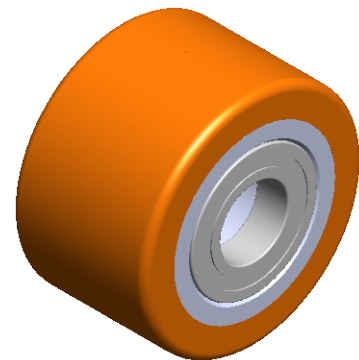

Copying of this document, and giving it to others and the use or communication of the contents thereof, are forbidden without express authority. Offenders are liable to the payment of damages. All rights are reserved in the event of the grant of a patent or the registration of a utility model or design.

Weitergabe sowie Vervielfältigung dieser Unterlage, Verwertung und Mitteilung ihres Inhaltes nicht gestattet, soweit nicht ausdrücklich zugestanden. Zuwiderhandlungen verpflichten zu Schadenersatz. Alle Rechte für den Fall der Patenterteilung oder Gebrauchsmuster-Eintragung vorbehalten.

Nur zur Information
wird bei Änderung nicht berücksichtigt

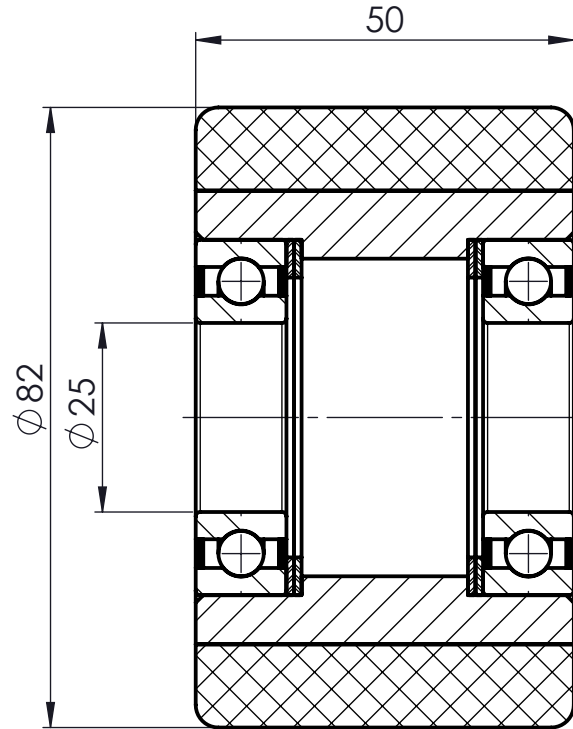

Artikelnummer 0012360		Erstellt von S.Born-Görke	Erstellt am 16.03.2016	Geprüft von S.Born-Görke	Geprüft am 23.02.2018	Version A.01
		Beschreibung Rolle PUHS-082-50-K25				
		Zchngs-Nr./Ident-Nr. 0012360_PUHS-082-50-K25				
Ind.	Änderung	Name	Datum	Ausgabe	Maßst.	Format Blatt
				23.02.2018	1:1	A4 1/1