

Copying of this document, and giving it to others and the use or communication of the contents thereof, are forbidden without express authority. Offenders are liable to the payment of damages. All rights are reserved in the event of the grant of a patent or the registration of a utility model or design.

Weitergabe sowie Vervielfältigung dieser Unterlage, Verwertung und Mitteilung ihres Inhaltes nicht gestattet, soweit nicht ausdrücklich zugestanden. Zuwiderhandlungen verpflichten zu Schadenersatz. Alle Rechte für den Fall der Patenterteilung oder Gebrauchsmuster-Eintragung vorbehalten.

Nur zur Information
 wird bei Änderung nicht berücksichtigt

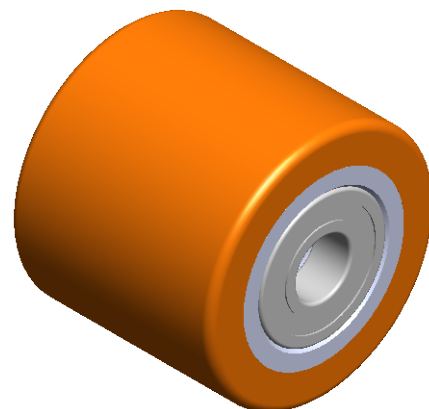
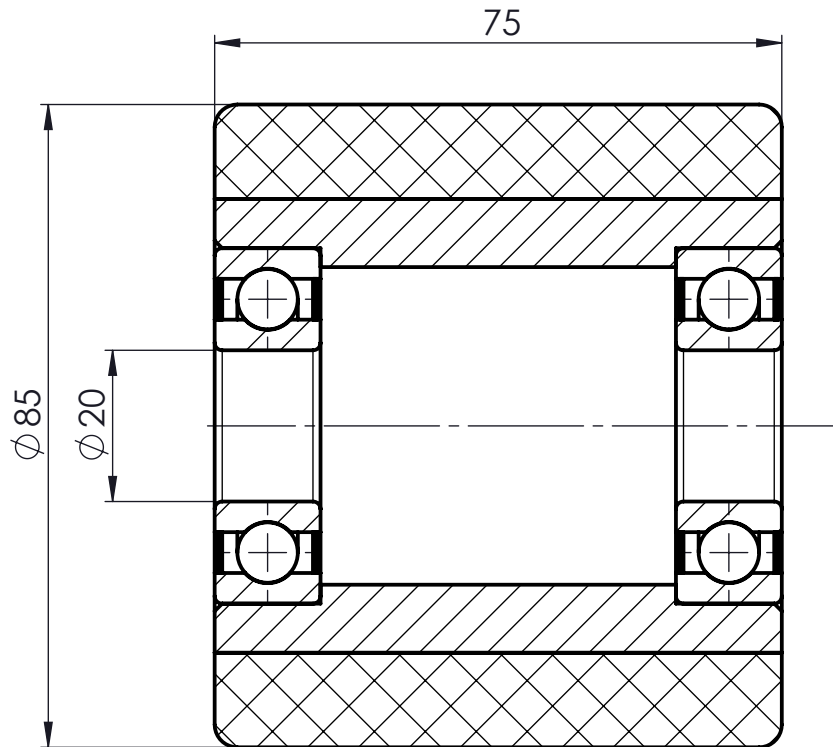

Artikelnummer		Erstellt von		Erstellt am	Geprüft von	Geprüft am	Version
0012399		S.Born-Görke		16.03.2016	S.Born-Görke	23.02.2018	A.01
		Beschreibung					
		Rolle					
		PUHS-085-75-K20					
		Zchngs-Nr./Ident-Nr.					
		0012399_PUHS-085-75-K20					
Ind.	Änderung	Name	Datum	Ausgabe	Maßst.	Format	Blatt
				23.02.2018	1:1	A4	1/1

